

안전상 주의

경고

- 타임스위치 불량으로 인해 인명 및 사회적으로 중대한 영향을 미칠 것으로 예측되는 기기(의료기나 대규모 설비 등)에는 사용하지 마십시오.
- 타임스위치 불량으로 인해 재산에 영향을 미칠 것으로 예측되는 기기(히터나 냉동고 등)에 사용할 경우에는, 특성·성능의 값에 여유를 주는 동시에 반드시 이중회로 등의 안전 대책을 도입해 주십시오.

주의

- 분해, 개조를 하지 마십시오. 감전·화재·고장 원인이 됩니다.
- 적절한 전선을 사용하십시오. 부적절한 전선 사용은 화상, 화재 원인이 됩니다.
- 단자나사는 단단히 체결해 주십시오. 나사 풀림은 화재 원인이 됩니다.
- 물이나 기름이 부착되는 장소에서는 사용하지 마십시오. 감전·화재·고장 원인이 됩니다.
- 시공·점검 시에는 반드시 주전원을 꺼 주십시오. 꺼지 않은채 실시하면 감전할 위험이 있습니다.
- 정격 이외 전원에 연결하지 마십시오. 화재·고장 원인이 됩니다.
- 정격 이상의 부하를 직접 제어하지 마십시오. 화재·화상·고장 원인이 됩니다. 이 경우, 전자접촉기 등을 사용하십시오.

각 부분 명칭



전지 커버 (TB38 시리즈 만)

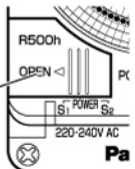

동작시각 설정

- 원하시는 시각 사이에 있는 설정자를 다이얼의 안쪽(절) 또는, 바깥쪽(입)으로 쪼개 설정합니다.

주의

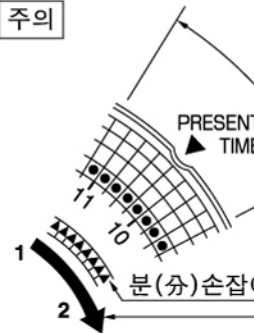

- ① 현재시각 표시부(▼)의 앞뒤 각 4개의 설정자는 움직이지 마십시오. 이 사이에서는 설정 못합니다. 고장 원인이 됩니다.
- ② 원하시는 시각이 이 부분에 겹치는 경우에는, 분(分) 손잡이를 화살표 방향으로 돌리고 설정해 주십시오.

현재시각 설정

- 분(分) 손잡이를 화살표 방향으로 돌려서 현재시각을 맞추어 주십시오.

주의

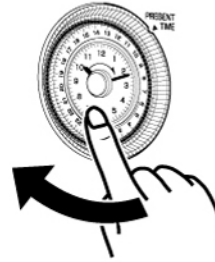

- 분(分) 손잡이는 반드시 화살표 방향으로 돌려 주십시오. 무리하게 거꾸로 돌리면 고장 원인이 됩니다.
- 다이얼을 직접 돌리지 마십시오. 고장 원인이 됩니다.
- 다이얼 시각표시는 24시간제입니다. 오전과 오후를 틀리지 않도록 주의하여 시각을 맞추어 주십시오.

수동스위치 설정

- 수동스위치를 '자동' 위치로 해 주십시오. '자동': 설정한 동작시각에 맞게 출력이 ON/OFF 됩니다.
- '입': 동작시각에 관계 없이 출력이 ON됩니다. (연속 입)
- '절': 동작시각에 관계 없이 출력이 OFF됩니다. (연속 절)

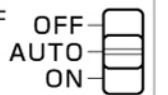

니켈수소전지 교환방법 (TB38시리즈 만)

1. 전지 커버를 뗍니다.
2. 니켈수소전지를 수납부에서 떼내고 연결돼 있는 코넥터를 뗍니다.
3. 교환용 전지 코넥터를 연결하고, 정확히 수납해 주십시오.
4. 반드시 전지커버를 취부해서 사용해 주십시오. 전지 품번 TB380K2457

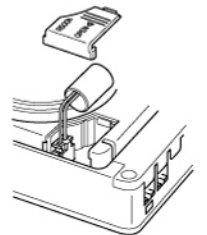

주파수를 맞추는 방법 (TB35시리즈 만)

주파수 전환 레버를 지역의 주파수에 맞춘다.



취부 방법

본체 취부구멍 3개소를 나무나사 등으로 고정해 주십시오.

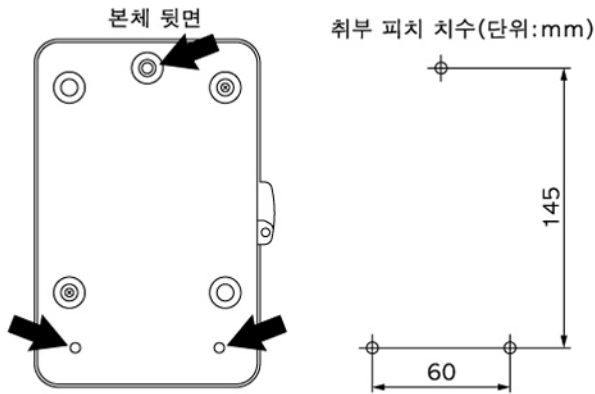

치수도면(단위:mm)

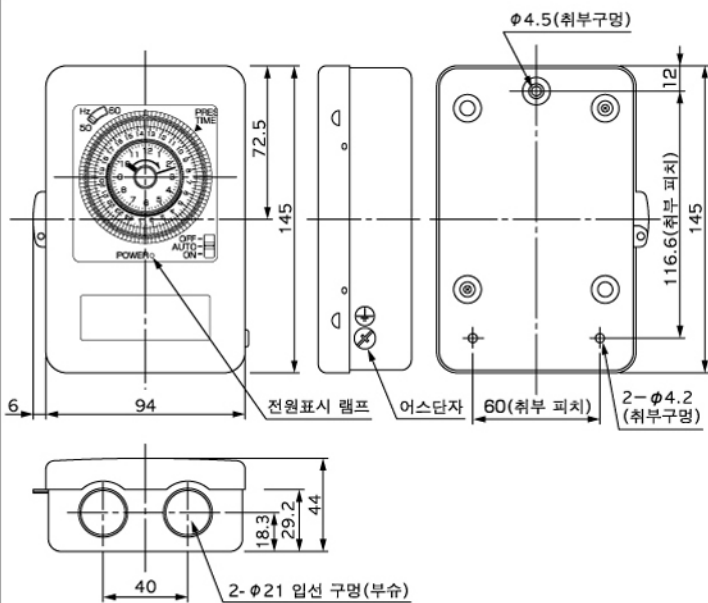

결선 방법

적합 전선: 단선 $\phi 1.2 \sim 2.0 \text{ mm}$, 연선 $1.25 \sim 2 \text{ mm}^2$

단선을 사용할 경우	연선을 사용할 경우
<p>① 전선 껍질 벗긴 길이는, $11 \pm 1 \text{ mm}$로 해 주십시오.</p> <p>(실제 치수) 11</p>	<p>① 아래 조건을 충족하는 M4용 절연 튜브부속 등근형 압착단자를 전선에 단단히 고정.</p> <p>$\phi 4.3 \text{ mm}$ 이상 8mm 이하</p>
<p>② 전선을 아래 그림의 요령으로 체결한다.</p> <p>● 적정 체결 토크 $1.2 \sim 1.6 \text{ N}\cdot\text{m}$ ($12.2 \sim 16.3 \text{ kgf}\cdot\text{cm}$)</p> <p>주의 ● 단선 2개 경우는, 오른쪽 그림과 같이, 나사 양측에 전선을 끼워 넣으십시오.</p>	<p>② 단자나사를 압착단자 구멍에 넣어서, 단자대에 단단히 체결한다.</p> <p>● 적정 체결 토크 $1.2 \sim 1.6 \text{ N}\cdot\text{m}$ ($12.2 \sim 16.3 \text{ kgf}\cdot\text{cm}$)</p> <p>주의 ● 압착선 2개 경우는, 오른쪽 그림과 같이, 압착단자 뒷면을 맞대면서 체결해 주십시오.</p> <p>뒷면을 맞댄다 <앞에서 본 그림></p>

● 1개 단자에 전선을 3개 이상 체결하지 마십시오.
불완전 접촉으로 인한 발열·화재 원인이 됩니다.

결선 예

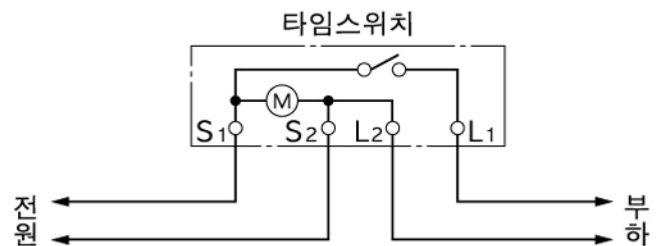

정격 일람

품번	TB356K	TB358K	TB386K	TB388K
주기	24시간			
정격 전압	AC110 V	AC220-240 V	AC110 V	AC220-240 V
주파수	50/60Hz 전환		50-60 Hz	
소비전력	1.5 W		1 W	2 W
구동방식	교류모터		쿼츠모터	
회로 구성	동일회로형(유전압 점점 출력)			
접점 구성	a접점			
수동스위치	ON-AUTO-OFF 스위치 부속			
저항 부하	20 A			
백열등 부하	10 A			
유도 부하($\cos \phi = 0.7$)	12 A			
모터 부하($\cos \phi = 0.7$)	AC110 V 750 W		AC220 V 1500 W	
최소 설정단위	15분 단위			
최소 설정간격	15분 간격			
동작 수	96동작			
정전 보상기간	없음		500시간(20 ℃)	
시간 정도(精度)	전원 주파수에 동기		월차 ±초 이내(25 ℃)	
사용 주위 온도	- 10~ 50 ℃			
사용 주의 습도	85 % 이하(결로 없을 것)			
질량	410 g			