

●접지콘센트 2구	아이보리 DUFE220WT-1	브라운(네츠크럴버치) DUFE220FT-1	브라운(버치) DUFE220AT-1	다크브라운(오크) DUFE220DT-1
●접지콘센트 1구 + Cat5E	아이보리 DUFE214WT-1	브라운(네츠크럴버치) DUFE214FT-1	브라운(버치) DUFE214AT-1	다크브라운(오크) DUFE214DT-1
●Cat5E 2개용	아이보리 DUFE235WT-1	브라운(네츠크럴버치) DUFE235FT-1	브라운(버치) DUFE235AT-1	다크브라운(오크) DUFE235DT-1
●Cat5E + CATV	아이보리 DUFE2347WT-1	브라운(네츠크럴버치) DUFE2347FT-1	브라운(버치) DUFE2347AT-1	다크브라운(오크) DUFE2347DT-1

# 시공설명서

## ■ 안전에 관한 주의 사항

시공 전 시공설명서를 반드시 읽어보신 후 정확한 시공을 해 주십시오.  
제품을 시공함에 있어 관계 법령에 정해진 자격을 필요로 합니다.  
사용설명서는 반드시 사용자에게 전달해 주십시오.

안전사고 방지를 위해 아래사항을 반드시 지켜 주십시오.

### ⚠ 경고

금지사항	<ul style="list-style-type: none"> <li>■ 제품을 개조하지 마십시오. - 화재,감전 등의 원인이 됩니다.</li> </ul>	<ul style="list-style-type: none"> <li>■ 결선 시 전선을 단자 안쪽까지 확실히 눌러 결선해 주십시오. - 결선 정도가 약할 경우 발열의 가능성이 있으며, 소손(소실)이나 화재의 원인이 됩니다.</li> </ul>
	<ul style="list-style-type: none"> <li>■ 통전상태에서 결선작업을 하지 마십시오. - 감전의 원인이 됩니다.</li> </ul>	
	<ul style="list-style-type: none"> <li>■ 벤진이나 신나 등 인화성용제로 닦지 마십시오. - 화재,감전 및 표면변색의 원인이 됩니다.</li> </ul>	
	<ul style="list-style-type: none"> <li>■ 온돌배관(온수관) 가까이는 시공하지 마십시오. - 발열로 인한 소손이나 화재의 원인이 됩니다.</li> </ul>	

### ⚠ 주의

금지사항	<ul style="list-style-type: none"> <li>■ 물,세제,바닥재용 왁스 등을 사용하지 마십시오. - 누전,감전 및 표면변색/기능저하의 원인이 됩니다.</li> </ul>	<ul style="list-style-type: none"> <li>■ 점검이 용이하고 건조된 장소에 시공해 주십시오. - 그렇지 않은 경우 화재,감전의 원인이 됩니다.</li> </ul>
	<ul style="list-style-type: none"> <li>■ 통행에 장애가 되는 장소, 또는 통행자에 의해 제품이 발할 만한 장소에는 사용하지 마십시오. - 통행자가 걸려 넘어지거나 제품이 파손되어 감전의 원인이 됩니다.</li> </ul>	

### 각부의 명칭

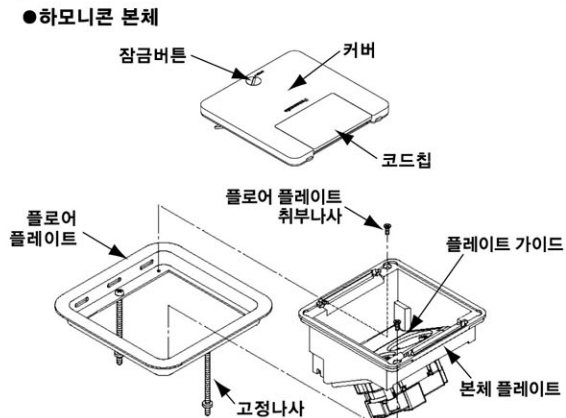

■ 위 그림의 예는 접지2구콘센트 입니다.  
(정격전압: 16A 250V~)

### 사 양

●사용온도범위: -10℃~40℃

품 번	커버 색상	사 양
DUFE220WT-1	아이보리	접지2구콘센트
DUFE220FT-1	브라운(네츠크럴 버치)	
DUFE220AT-1	브라운(버치)	
DUFE220DT-1	다크브라운(오크)	접지2구콘센트+Cat5E
DUFE214WT-1	아이보리	
DUFE214FT-1	브라운(네츠크럴 버치)	
DUFE214AT-1	브라운(버치)	Cat5E 2구
DUFE214DT-1	다크브라운(오크)	
DUFE235WT-1	아이보리	
DUFE235FT-1	브라운(네츠크럴 버치)	Cat5E + CATV
DUFE235AT-1	브라운(버치)	
DUFE235DT-1	다크브라운(오크)	
DUFE2347WT-1	아이보리	Cat5E + CATV
DUFE2347FT-1	브라운(네츠크럴 버치)	
DUFE2347AT-1	브라운(버치)	
DUFE2347DT-1	다크브라운(오크)	

## 시공 전 주의사항

1. 매입박스에 대해서  
매입박스는 바닥용 매입박스 SET인 DUFC3T-N(전용박스)를 사용해 주십시오. 그렇지 않을 경우 설치가 안되거나 기능저하 등의 원인이 됩니다.
2. 접지할 전선은 동선 1.5mm<sup>2</sup> 또는 2.5mm<sup>2</sup>를 사용해 주십시오.
3. 반드시 접지를 해주십시오.

## 시공 순서

1. 바닥용 매입박스(DUFC3T-N)를 사용하여 설치구멍을 뚫습니다.  
※설치구멍 가공 방법은 바닥용 매입박스 SET(DUFC3T-N) 시공설명서를 참조해 주십시오.
2. 플로어플레이트를 바닥에 설치합니다.  
플로어플레이트 설치방향에 주의하여 고정나사로 매입박스에 고정해 주십시오.  

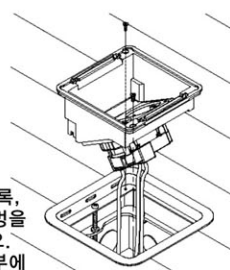
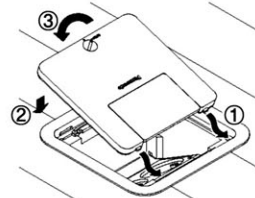
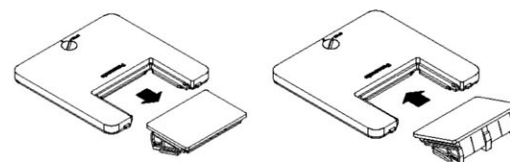
3. 콘센트에 전선을 결선합니다.  
※다음 페이지 결선방법을 참조해 주십시오.
4. 콘센트플레이트를 설치합니다.  
(1) 설치방향에 주의하여 플로어플레이트 고정나사로 플로어 플레이트에 고정해 주십시오.  
  
■ 매입박스 등의 절단면 또는 모서리 등에 전선피복이 상처가 생기지 않도록 넣어주십시오. 상처가 있는 경우 누전 및 감전의 위험이 있습니다.
5. 하모니콘 동작확인을 합니다.  
(1) 커버를 덮고 잠금버튼을 돌려 고정되는지 반드시 아래 그림과 같이 확인하십시오.  
  
(2) 잠금버튼을 돌려 커버가 열리는지 반드시 아래 그림과 같이 확인하십시오.  
  
(3) 코드칩의 홈에 커버의凸부를 맞추어 아래 그림과 같이 끼워주십시오.  
  
(4) 커버를 덮고 잠금버튼을 돌려 고정되는지 반드시 아래 그림과 같이 확인하십시오.  



## 결 선 방 법

### 콘센트(16A 250V~)의 경우

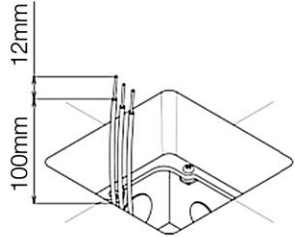
1. 스트립게이지에 맞추어 전선을 탈피해 주십시오. 전선을 많이 빼내면 단자부에 응력이 가해져 발열의 우려가 있습니다.

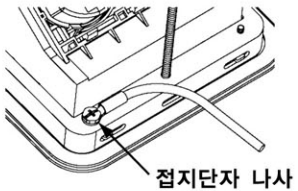

2. 접지단자 나사에 접지선을 결속해 주십시오.



※ 접지단자나사는 콘센트의 접지극과는 접속되어 있지 않습니다.

3. 전선접속 단자에 전선을 결속해 주십시오.

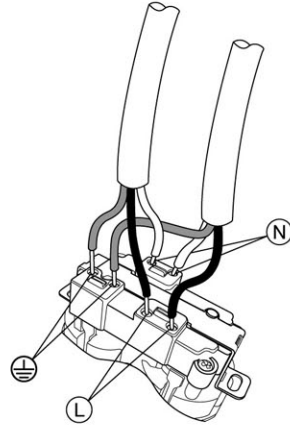

### Cat5E의 경우

아래와 같이 결선해 주십시오.

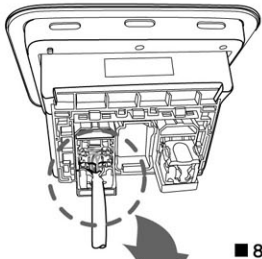

■ 8P모듈(Cat5E)을 플로우콘본체에 조립하기 전에 반드시 케이블을 먼저 결선시킨 후 조립하시기 바랍니다.



■ 그림은 8P모듈(Cat5e)에 케이블이 결선된 모습입니다.

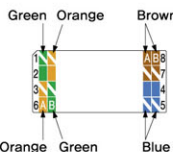

※ 결선시 8P모듈 좌우측면에 부착되어 있는 라벨의 표기를 반드시 참조하여 전선을 결선해주시기 바랍니다..

### CATV의 경우

아래와 같이 결선해 주십시오.

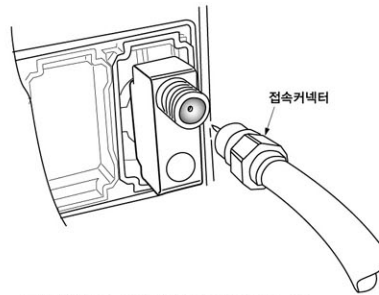

■ 케이블에 접속커넥터를 결속한 후 본체의 CATV접속단자에 접속커넥터를 끝까지 깊숙히 결속해 주십시오.